



L'autre entrée principale

CARPORT





FABRIQUÉS EN FRANCE

Carport

Vous avez envie d'un nouvel aménagement extérieur, à la fois pour donner du style à votre maison et vous apporter du confort ?
 Designs élégants, finitions haut de gamme, il est l'alternative esthétique au garage pour protéger vos équipements de mobilité !



Information

Quelles formalités remplir avant d'installer son carport ?

Le code de l'urbanisme répond très simplement : si votre construction couvre une surface de plus de 40 m², vous devez déposer une demande de permis de construire. Sinon, une déclaration de travaux suffit. Le taux de TVA appliqué est de 20%.

Texte de référence : Code de l'urbanisme
 Articles à consulter :
 R423-22 à R423-49 et R431-7

OBLIGATOIRE

Normes NV 65 liées à la sécurité

Résistance à la charge due au vent : EN 12424	Résistance à la neige :
Zone 4 Valeur extrême 180 km/h	Jusqu'à 20 cm

CARPORT



Alternative au garage

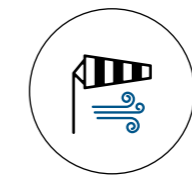

Résistance aux vents violents



Résistance à la neige

Carport

Pour résister au temps et dans le temps... avec style

Les Carports de Novoferm® jouent avec les formes avec les toits asymétriques sur certains modèles.

La structure en aluminium, le toit en polycarbonate transparent massif noir fumé épaisseur 3 mm anti-UV, la visserie en inox, en font un produit aux finitions parfaites.



Un nouvel espace de vie !

C'est un aménagement extérieur idéal pour créer un lieu convivial, autour d'un salon de jardin, d'une piscine ou d'un spa.



Longévité

La structure en aluminium* résiste dans le temps et face aux intempéries.

* hormis arceaux de toit

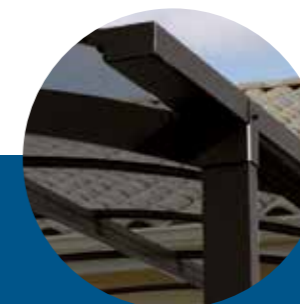

Pratique et discrète

La gouttière permet d'évacuer l'eau de pluie grâce à sa descente intégrée et invisible pour une finition parfaite.



Protection contre les UV

Le toit en polycarbonate transparent massif noir fumé vous protège tout en offrant un maximum de lumière.



Abritez votre voiture

Si vous avez un garage et que vous souhaitez l'utiliser pour bricoler, ranger...

Si votre voiture n'est jamais à l'abri des intempéries...

Si votre pare-brise est souvent gelé par le froid...

Si vous construisez une maison BBC sans garage...

Le Carport est votre solution!

Il protège votre véhicule et votre famille lorsque vous déchargez vos courses, lorsque vous installez vos enfants... quelles que soient les conditions climatiques.



Créez un endroit idéal pour l'hivernage

Pour protéger et mettre à l'abri vos loisirs: camping-car, bateau, caravane, remorque...

Le Carport se fabrique dans les dimensions adaptées à vos besoins...

Si vous optez pour deux Carports accolés, vous pouvez ajouter à l'intersection des deux Carports un profil de recouvrement (option) pour un calfeutrage efficace en cas de pluie.



Créez un lieu convivial

Avec le Carport, vous profitez de votre salon de jardin en étant protégés. Vous pouvez également utiliser votre Carport pour abriter votre piscine, créer un patio... ou aménager votre terrasse.



Colisage

Ils sont transportables facilement car livrés dans des colis manuyportables.

Montage : visserie inox fournie.

OXYGEN®

2 pieds / toit asymétrique

Hauteurs standards ou sur-mesure.



SINGULIER®

4 pieds / toit symétrique

4 hauteurs au choix.



OZONE®

4 pieds / toit asymétrique

3 hauteurs au choix.



PLURIEL®

6 pieds / toit symétrique

Vous avez le choix entre 6 longueurs et 5 hauteurs pour adapter votre carport à vos besoins (camping-car...).



CARPORT

Couleurs

Vous pouvez choisir la couleur et l'harmoniser à votre maison grâce aux couleurs tendances...

BLEU CANON	BLANC SABLÉ S 9016	IVOIRE SABLÉ S 2100	NOIR SABLÉ S 900
NOIR SABLÉ S 2100	GRIS SABLÉ S 2400	GRIS SABLÉ S 2900	GRIS SABLÉ S 7016
BLEU SABLÉ S 2700	VERT SABLÉ S 2500	BRUN SABLÉ S 2650	ROUILLE SABLÉ S 2100



Lumière sur les...

Configurations

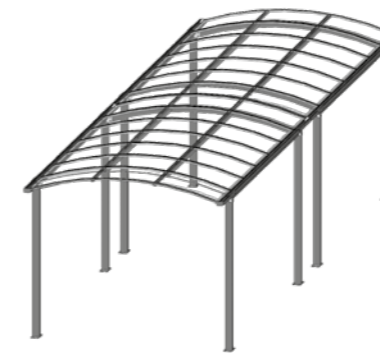

Configuration H

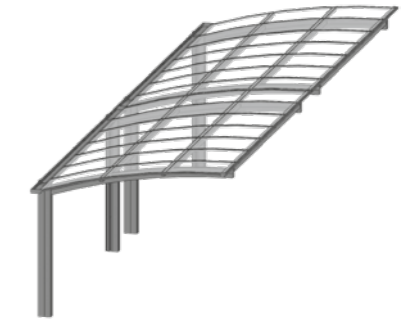

Configuration L



Configuration Y



Configuration M

NOTICE TECHNIQUE

SCHÉMAS TECHNIQUES CARPORT

(cotes en mm)

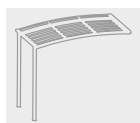

**Modèle OXYGEN®
toit asymétrique**
Hauteurs standards
ou sur-mesure.

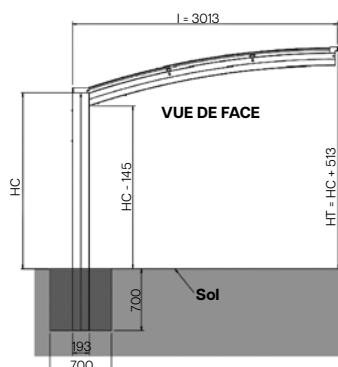
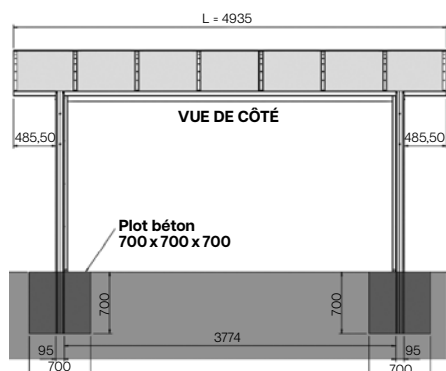

Les pieds OXYGEN®
sont à sceller dans
des plots béton.

HT maxi = 3240



**Modèle OZONE®
toit asymétrique**
3 hauteurs au choix.

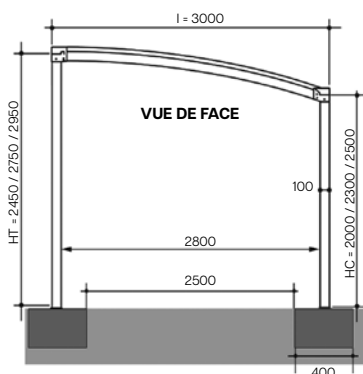
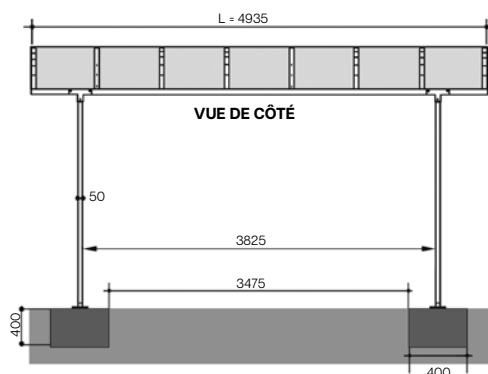

Les carports
Ozone®, Singulier®
et Pluriel® sont à
cheviller dans
des plots bétons
de 400 x 400 x 400
ou dans une chape.

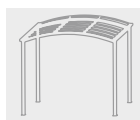

**Modèle SINGULIER®
toit symétrique**
4 hauteurs au choix.

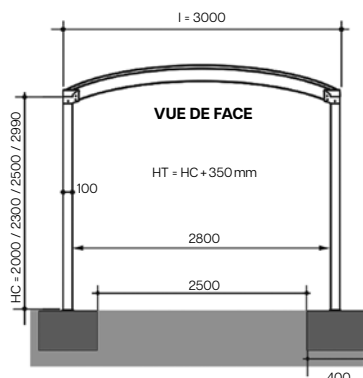
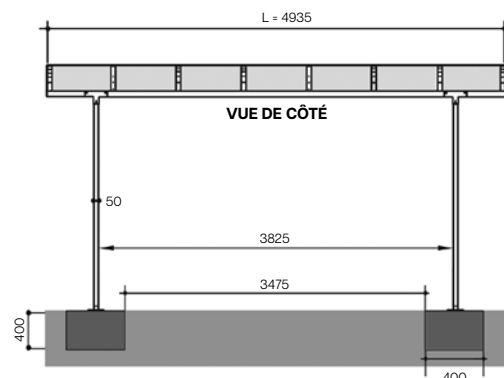

**Modèle PLURIEL®
toit symétrique**
vous avez le choix
entre 6 longueurs
et 5 hauteurs pour
adapter votre
carport à vos
besoins
(camping-car...).

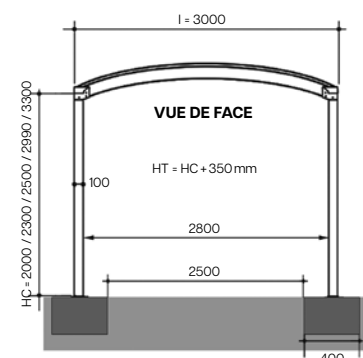
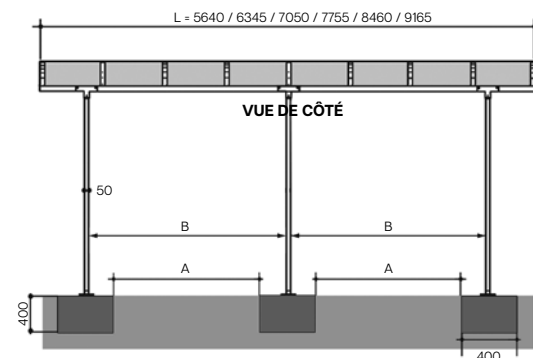

Longueur carport	5640	6345	7050	7755	8460	9165
Cote entre plots A	1890	2242	2595	2947	3300	3652
Cote entre pieds B	2240	2592	2945	3297	3650	4002

Modèles OZONE®, SINGULIER® et PLURIEL® :
largeur fixe = 3 000 mm (passage libre : 2 800 mm).
Modèle OXYGEN® : largeur fixe = 3 013 mm
(passage libre : 2 820 mm).
Cotes indiquées en mm. H = hauteur, L = longueur et I = largeur.
HC = hauteur de commande. HT = hauteur hors tout.