

N-573 S

Traduction de la notice de montage et d'utilisation d'origine

WN 933002-06-6-50 02-2024

novoferm

FR Copyright et exclusion de responsabilité

© 2024 TORMATIC®

Toute reproduction (en tout ou partie), diffusion ou exploitation de ce document, que ce soit sous forme électronique ou mécanique, y compris la photocopie et l'enregistrement, indépendamment de l'utilisation recherchée, est interdite sans l'autorisation écrite préalable de TORMATIC®. Sous réserve de modifications techniques – Variations possibles – La composition de la fourniture dépend de la configuration du produit.

Sommaire

1 Informations générales	4
1.1 Sommaire et groupe cible.....	4
1.1.1 Illustrations	4
1.2 Pictogrammes et signalisation de mise en garde	4
1.3 Symboles de danger.....	5
1.4 Autres symboles	5
2 Sécurité.....	6
2.1 Utilisation conforme	7
2.2 Mauvais usage prévisible	7
2.3 Qualification du personnel	8
2.4 Risques pouvant émaner du produit.....	9
3 Description du produit	10
3.1 Aperçu général du produit	10
3.2 Caractéristiques techniques	12
4 Montage et installation.....	13
4.1 Préparation du montage	13
4.2 Montage de la motorisation de porte de garage.....	14
4.3 Raccordement électrique de composants supplémentaires (accessoires)	15
4.3.1 Schémas de raccordement	16
4.3.2 Générateur d'impulsions et dispositifs de sécurité externes	18
4.4 Directive TTZ - Protection anti-effraction pour portes de garage	18
5 Programmation de l'entraînement.....	18
5.1 Préparation	18
5.2 Programmation de base	19
5.3 Programmation de l'émetteur portatif	20
5.3.1 Menu 1 : fonction démarrage par l'émetteur portatif	20
5.3.2 Menu 2 : fonction éclairage par l'émetteur portatif	20
5.3.3 Menu L : fonction aération par l'émetteur portatif.....	21
5.3.4 Menu P : fonction ouverture partielle par émetteur portatif.....	22
5.3.5 Menu n : fonction OUVERTURE par émetteur portatif.....	22
5.3.6 Menu u : fonction FERMETURE par émetteur portatif.....	23
5.3.7 Effacement de tous les émetteurs portatifs programmés sur la tête d'entraînement	23
5.4 Menu 3 + menu 4 : Réglage des positions finales.....	24
5.5 Course d'apprentissage de l'effort	25
5.6 Contrôle de la limitation d'effort	26

5.7	Réglages spéciaux	27
5.7.1	Ouverture du menu « Réglages spéciaux »	27
5.7.2	Menu 5 + menu 6 : limitation de force pour l'ouverture et la fermeture / effacement de la course d'apprentissage de l'effort »	27
5.7.3	Menu 7 : Réglage des durées d'éclairage.....	28
5.7.4	Menu 8 : définition du type de porte.....	29
5.7.5	Menu 9 : Réglages d'autres modes opératoires	29
5.7.6	Menu A : durée de maintien en position ouverte.....	31
5.7.7	Menu C : délai de préavis	32
5.7.8	Menu H : réglages STOP-A (contact portillon).....	32
5.8	Réglages spéciaux avancés.....	33
5.8.1	Ouverture du menu « Réglages spéciaux avancés »	33
5.8.2	Menu U : sortie 24 V	33
5.8.3	Menu d : sortie 230 V	34
5.8.4	Menu F : tranche de sécurité radio	35
5.9	Restauration des réglages d'usine	35
5.10	Compteur de cycles.....	35
6	Première mise en service.....	36
7	Utilisation	37
7.1	Consignes de sécurité pour l'utilisation	37
7.2	Ouverture et fermeture de la porte de garage (en fonctionnement normal).....	37
7.3	Ouverture et fermeture manuelles de la porte de garage.....	38
7.4	Déplacement ciblé de la porte de garage en position OUVERTE ou FERMÉE (autres modes de fonctionnement).....	39
7.4.1	Déplacement de la porte de garage vers la position OUVERTE	39
7.4.2	Déplacement de la porte de garage vers la position FERMÉE.....	39
7.5	Détermination du module radio	40
8	Défauts et pannes	41
8.1	Recherche des défauts.....	41
8.2	Affichage de diagnostic	42
9	Maintenance / Contrôle	44
9.1	Remarques concernant la maintenance / le contrôle	44
9.2	Surveillance mensuelle de la limitation d'effort.....	44
9.3	Listes de contrôle	45
9.3.1	Procès-verbal de mise en service	45
9.3.2	Liste de contrôle du système de porte	46
9.3.3	Justificatif de contrôle et de maintenance du système de porte	48

10 Nettoyage / entretien	48
11 Démontage / élimination	49
11.1 Démontage	49
11.2 Élimination	49
12 Conditions de garantie.....	50
13 Déclaration de conformité et d'incorporation	51
13.1 Déclaration d'incorporation selon la directive Machines 2006/42/UE.....	51
13.2 Déclaration de conformité selon directive 2014/53/UE.....	52

1 Informations générales

1.1 Sommaire et groupe cible

Cette notice de montage et d'utilisation décrit la motorisation de porte de garage de la série modulaire N-573 S (ci-après « le produit »). Elle s'adresse aussi bien au personnel technique chargé des travaux de montage et d'entretien qu'à l'utilisateur final du produit.

Dans la présente notice de montage et d'utilisation, seule la commande par émetteur portatif est décrite. Les autres dispositifs de commande fonctionnent de façon analogue.

1.1.1 Illustrations

Les illustrations contenues dans cette notice sont destinées à vous permettre de mieux comprendre le sujet et les étapes des interventions. Les représentations matérielles sont montrées dans les illustrations à titre d'exemple et peuvent différer légèrement de l'aspect réel de votre produit.

1.2 Pictogrammes et signalisation de mise en garde

Les pictogrammes suivants, se trouvant dans cette notice de montage et d'utilisation, accompagnent des informations importantes.



DANGER

... signale un risque de niveau élevé, entraînant la mort ou des blessures graves s'il n'est pas évité.



AVERTISSEMENT

... signale un danger pouvant entraîner la mort ou des blessures graves s'il n'est pas évité.



ATTENTION

... signale un risque de niveau faible, pouvant entraîner des blessures légères ou modérées s'il n'est pas évité.

1.3 Symboles de danger



Danger !

Ce symbole vous signale un risque immédiat pour la vie et la santé des personnes pouvant entraîner des blessures graves, voire jusqu'à la mort.



Avertissement de tension électrique dangereuse !

Ce symbole signale que, dans le cadre de la manipulation du système, une tension électrique pourrait porter atteinte à la santé, voire à la vie des personnes.



Risque d'écrasement des membres

Ce symbole vous signale des situations dangereuses présentant un risque d'écrasement pour les membres du corps humain.



Risque d'écrasement pour l'ensemble du corps !

Ce symbole vous signale des situations dangereuses présentant un risque d'écrasement pour l'ensemble du corps humain.

1.4 Autres symboles

AVIS

AVIS

...indique des informations importantes (p.ex. dommages matériels), mais pas de dangers.



Information

Les indications dotées de ce symbole vous aident à effectuer vos tâches rapidement et en toute sécurité.



Observez la notice

Ce symbole vous indique qu'il est nécessaire d'observer la notice d'instructions.



Ce symbole vous informe que la motorisation de porte est conçue pour effectuer 3 courses par heure.

1

Renvoie à un dessin de l'étape de montage correspondante sur le poster de montage A3 ainsi qu'au chapitre « Schémas de raccordement ».

2 Sécurité

Observez par principe les consignes de sécurité suivantes :



AVERTISST

Risque de blessures du fait de la non-observation des consignes de sécurité et des instructions !

Tout non-respect des consignes de sécurité et des instructions peut entraîner une électrocution, des brûlures et / ou des blessures graves.

- L'observation des consignes de sécurité et des instructions indiquées dans cette notice permet d'éviter les dommages corporels et matériels pendant les travaux avec et sur le produit.
 - Lisez et observez toutes les consignes de sécurité et instructions.
-
- L'ensemble des prescriptions et des remarques contenues dans la documentation sur la motorisation de la porte de garage (installation, fonctionnement et entretien, etc.) doit être respecté.
 - Observez toutes les indications contenues dans cette notice et relatives à l'utilisation conforme du produit.
 - Conservez toutes les consignes de sécurité et toutes les instructions pour pouvoir vous y reporter ultérieurement.
 - L'installation ne doit être réalisée que par du personnel technique qualifié.
 - Tenez compte de tous les règlements nationaux applicables.
 - Aucune modification du produit n'est autorisée sans l'autorisation expresse du fabricant.
 - Utilisez exclusivement les pièces de rechange d'origine du fabricant. Les contrefaçons et les pièces de rechange défectueuses peuvent occasionner des dommages, des dysfonctionnements, voire la défaillance complète du produit.
 - Les enfants de plus de 8 ans et les personnes ayant des capacités physiques, sensorielles ou mentales réduites ou ne possédant pas l'expérience et/ou les connaissances nécessaires peuvent utiliser le produit pour autant qu'ils bénéficient d'une supervision ou qu'ils aient reçu une instruction adéquate relative à une utilisation sûre de l'appareil et qu'ils aient compris les dangers liés à cette utilisation.
 - Il est interdit aux enfants de jouer avec l'appareil. Il est interdit aux enfants d'effectuer le nettoyage et l'entretien de l'appareil sans surveillance.
 - Le fabricant ainsi que son représentant déclinent toute responsabilité et tout recours en dommages et intérêts en cas de non-observation des consignes de sécurité et des instructions contenues dans cette notice ainsi que de la réglementation locale de prévention des accidents en vigueur pour le domaine d'utilisation et des consignes générales de sécurité.

2.1 Utilisation conforme

Ce produit a été exclusivement conçu pour ouvrir et fermer les portes de garage à équilibrage par poids ou par ressorts. Il est interdit d'utiliser ce produit sur des portes non dotées d'un mécanisme à équilibrage par poids ou par ressorts.

Le produit est compatible exclusivement avec les produits de la société Novoferm.

Toute modification du produit ne peut être entreprise qu'après autorisation expresse du fabricant.

Le produit est destiné exclusivement à l'usage domestique.

2.2 Mauvais usage prévisible

Toute utilisation autre que celle qui est décrite au paragraphe « Utilisation conforme » est considérée comme une utilisation non conforme raisonnablement prévisible. En font partie :

- l'utilisation en tant que motorisation pour portes coulissantes
- la mise en œuvre sur des portes dénuées de mécanisme à équilibrage par poids ou par ressorts

Le fabricant décline toute responsabilité pour d'éventuels dommages matériels et/ou corporels résultant du mauvais usage raisonnablement prévisible ou du non-respect des consignes de la présente notice.

2.3 Qualification du personnel

Seul le personnel connaissant cette notice de montage et d'utilisation et conscient des dangers liés à la manipulation de ce produit est autorisé à utiliser ce dernier. Les diverses tâches requièrent des qualifications différentes qui sont indiquées dans le tableau suivant.

Tâche	Opérateur	Personnel qualifié ^a doté d'une formation adéquate, p.ex. mécanicien industriel	Électricien qualifié ^b
Mise en place, montage, mise en service		X	X
Installation électrique			X
Utilisation	X		
Nettoyage	X		
Entretien	X	X	X
Travaux d'ordre électrique (relève de pannes, réparation et désinstallation)			X
Travaux d'ordre mécanique (relève de pannes et réparation)		X	
Élimination	X	X	X

a. Est considéré comme qualifié le personnel capable, du fait de sa formation spécialisée, de ses connaissances et de son expérience, ainsi que de la connaissance des dispositions correspondantes, de juger les travaux qui lui sont confiés et d'en détecter les dangers potentiels.

b. Les électriciens qualifiés doivent lire et comprendre les schémas électriques, mettre les machines électriques en marche, entretenir et réparer les machines, raccorder les armoires électriques et de commande, garantir la capacité fonctionnelle des composants électriques et reconnaître les risques éventuels lors de la manipulation de systèmes électriques et électroniques.

2.4 Risques pouvant émaner du produit

Le produit a été soumis à une évaluation des risques. La construction et l'exécution du produit qui en résultent correspondent à l'état d'avancement actuel de la technique.

Le produit peut être mis en œuvre de façon sûre dans le cadre d'une utilisation conforme. Il existe toutefois un risque résiduel.

DANGER



Danger lié à une tension électrique

Risque d'électrocution mortelle en cas de contact avec des pièces sous tension. Lorsque vous travaillez sur le système électrique, respectez les règles de sécurité suivantes :

1. Mettre hors tension
2. Sécuriser contre toute remise sous tension
3. S'assurer de l'absence de tension

Les travaux sur le système électrique ne doivent être effectués que par un électricien qualifié ou par des personnes sous les ordres et la surveillance d'un électricien conformément aux règles et aux dispositions de l'électrotechnique.

AVERTISST



Risque de heurt et d'écrasement à la porte !

Au cours de la course d'apprentissage de l'effort, la résistance mécanique normale lors de l'ouverture et de la fermeture de la porte est programmée dans la motorisation. La limitation d'effort est désactivée jusqu'à la fin du processus de programmation.

La présence éventuelle d'un obstacle n'arrête pas le mouvement de la porte !

- Tenez-vous à bonne distance du parcours complet de la porte de garage.
- N'interrompez le processus qu'en cas de danger.

AVERTISST

Danger lié au rayonnement optique !

Un regard direct dans une LED est susceptible d'affecter brièvement mais fortement la vision. Ceci peut entraîner des lésions graves.

Ne regardez jamais directement dans une LED.

3 Description du produit

3.1 Aperçu général du produit

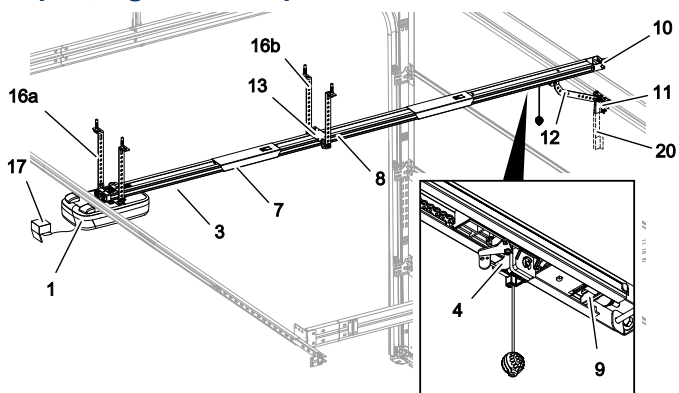

Fig. 1: vue d'ensemble du produit - après montage

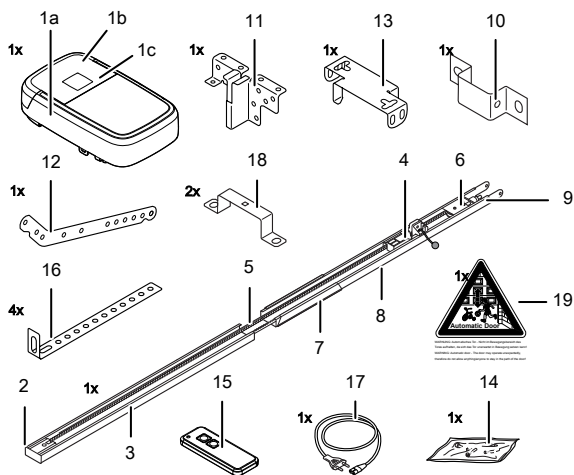
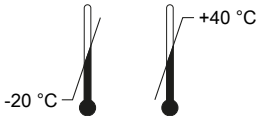

Fig. 2: Vue d'ensemble du produit - pièces détachées

- | | |
|---|--|
| 1a. Tête d'entraînement | 11. Console de raccordement de la porte |
| 1b. Volet de commande | 12. Bielle |
| 1c. Plaque signalétique | 13. Suspension centrale |
| 2. Pignon moteur* | 14. Sachet de vis |
| 3. Rail de traction (exemple de modèle), côté entraînement* | 15. Émetteur portatif (en fonction du modèle)* |
| 4. Coulisseau mobile* | 16a. Fixation au plafond tête d'entraînement |
| 5. Courroie crantée ou chaîne* | 16b. Fixation au plafond du rail |
| 6. Poulie de renvoi* | 17. Cordon secteur (dépend du modèle)* |
| 7. Raccord de rail de traction (exemple de modèle)* | 18. Étrier de fixation |
| 8. Rail de traction (exemple de modèle), côté porte* | 19. Étiquette de mise en garde |
| 9. Dispositif de tension* | 20. Console télescopique pour portes sectionnelles |
| 10. Fixation murale | *En option |

À la livraison, le volet de commande de l'entraînement n'est pas pré-monté. La fourniture dépend de la configuration de votre produit.

3.2 Caractéristiques techniques

Données générales		
Commande :	N-573 S	
Mode de fonctionnement :	par impulsions, par télécommande	
Taille max. de porte :	18 m ²	
Poids max. de porte :	200 kg	
Charge nominale :	240 N	
Charge max. :	800 N	
Caractéristiques électriques		
Tension nominale :	230 V~ (courant alternatif)	
Fréquence :	50 Hz	
Classe de protection :	I Ⓧ (prise de terre)	
Consommation en veille :	0,5 W	
Consommation max. en fonctionnement :	250 W	
Durée max. jusqu'à la veille :	240 secondes	
Sortie 24 V (DC) :	12 W	
Sortie 230 V (AC) :	max. 500 W	
LED d'éclairage :	7 W	
Cycles		
Cycles max. / heure :	3	
Cycles max. / jour :	10	
Nombre total max. de cycles :	25000	
Environnement		
Indice de protection :	IP20, pour locaux secs uniquement	
Volume sonore :	< 70 dB(A)	
Plage de température :		
Sécurité conformément à EN 13849-1		
Entrée STOP A :	Cat. 2 / PL = C	
Entrée STOP B :	Cat. 2 / PL = C	
Module radio selon équipement		
TRX-433	f = 433,92 MHz, P _{erp} < 10 mW, RX Cat. = 1.5	Protocoles supportés : AES / Keeloq
TRX-868	f = 868,3 MHz, P _{erp} < 25 mW, RX Cat. = 1.5	
E43-M8	f = 433,92 MHz, RX Cat. = 1.5	
Fabricant		
Société :	Novoferm tormatic GmbH	
Adresse :	Eisenhüttenweg 6 44145 Dortmund Allemagne	

4 Montage et installation

4.1 Préparation du montage

ATTENTION

Risque d'être heurté ou renversé !



La porte peut heurter ou renverser des personnes.

- Veillez à ce que la porte ne dépasse pas sur un chemin ou une voie publique.

ATTENTION

Risque d'écrasement !



Risque de coincement et de cisaillement au niveau des mécanismes de verrouillage de la porte de garage.

- Lorsque vous équipez pour la première fois la porte de garage d'une motorisation automatique, vous devez démonter les mécanismes de verrouillage existants avant le montage.

AVIS

Vérifiez que les vis et les supports fournis sont adaptés au montage sur place, compte tenu des conditions locales et du bâtiment.

- Une prise secteur doit être installée au préalable pour le raccordement secteur. Le cordon secteur fourni a une longueur d'environ 1,2 m.
- Vérifiez la stabilité de la porte. Resserrez le cas échéant l'ensemble des vis et des écrous de la porte de garage.
- Contrôlez la mobilité de la porte. Lubrifiez les arbres et les paliers. La pré-tension des ressorts doit également être contrôlée et, le cas échéant, corrigée.
- Démontez les verrouillages de porte existants (gâche et loqueteau).
- Dans le cas des garages ne comportant pas de deuxième entrée, un déverrouillage de secours (accessoire) est nécessaire.
- Pour les garages avec portillon, le contact de portillon doit être installé.

4.2 Montage de la motorisation de porte de garage

Suivez les illustrations du poster de montage A3.

1. Mies en place du rail de guidage

Dépliez complètement le rail de traction (3 et 8). Faites coulisser le raccord (7) jusqu'à ce que la séparation du rail soit placée en son milieu. Au besoin, retendez la chaîne ou la courroie crantée (fig. 1).

2. Installation de l'étrier de fixation

Montez la tête d'entraînement (1) à l'aide des étriers de fixation (18) sur le rail de traction (3, fig. 2).

3. Installation de la suspension centrale

Montez la suspension centrale (13) sur le rail de traction (fig. 3).

4. Montage de la console de raccordement

Montez la console de raccordement (11) sur la porte de garage (fig. 4).

5. Montage de la fixation murale

Mesurez la hauteur libre lors de l'ouverture ou de la fermeture de la porte de garage (h). Montez la fixation murale 25 mm au-dessus du point le plus haut de la porte plus(10, fig. 5).

6. Montage du rail de traction et de la fixation de plafond

Montez le rail de guidage (3 et 8) sur la fixation murale (10, fig. 6a). Montez la fixation de plafond (16) sur la suspension centrale (13) et sur la tête d'entraînement (1, fig. 6c et fig. 6d). Montez ensuite la fixation de plafond (16) au plafond.

7. Montage de la bielle

Montez la bielle (12) entre le coulisseau (4) et la console de raccordement à la porte (11, fig. 7).

8. Pose de l'antenne

Sortez l'antenne de son support et faites-la passer vers l'extérieur par l'ouverture prévue. Le cas échéant, percez l'ouverture auparavant au moyen d'un outil adéquat, un crayon pointu par exemple (fig. 8).

9. Montage du volet de commande

Placez le volet de commande (1b) sur l'ouverture de la tête d'entraînement et appuyez sur les deux côtés du volet jusqu'à ce qu'il s'enclenche (fig. 9).

10. Étiquette de mise en garde

Collez de manière bien visible l'étiquette de mise en garde (19) sur la face intérieure de la porte de garage (fig. 10).



VERBODEN Automatische Toer - Niet in bewegingsgebied staan
Toren darf nicht in der unmittelbaren Bewegung stehen
VERBODEN Automatische deur - Niet staan bij openen/afsluiten
Do not stand in the path of the door

ATTENTION : Porte automatique – Ne pas séjourner dans la zone de mouvement de la porte, celle-ci pouvant se mettre en mouvement inopinément.

11. Programmation

Pour la programmation, ouvrez le volet de commande de la tête d'entraînement (1b) vers le bas (fig. 11).



La cloche doit être suspendue à une hauteur max. de 1,80 m au-dessus du sol afin qu'il soit possible de l'atteindre.

4.3 Raccordement électrique de composants supplémentaires (accessoires)

Le cas échéant, ouvrez le volet de commande (1b) pour avoir accès aux bornes de raccordement de la tête d'entraînement (1a).

 **DANGER**

Attention, tension électrique !



Risque d'électrocution mortelle en cas de contact avec des pièces sous tension.

Avant toute intervention sur l'entraînement, il est indispensable de débrancher la fiche secteur.

4.3.1 Schémas de raccordement

1

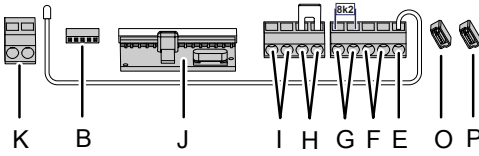

2

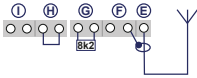

3

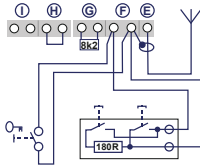

4

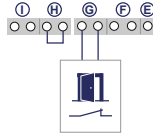

5

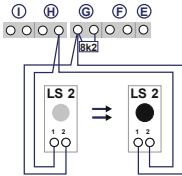

6

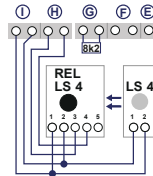

7

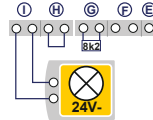

8

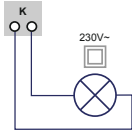

9

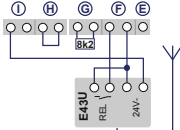

10

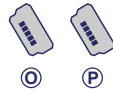

11



N°	Borne	Description
1		Vue d'ensemble des raccordements de la tête d'entraînement.
1	J	Socle d'enfichage pour récepteur radio
2	E	Raccordement d'antenne. En cas d'utilisation d'une antenne extérieure, le blindage doit être raccordé à la borne (F) située à gauche de celle-ci.
3	F	Raccordement d'un générateur d'impulsions externe (accessoire, par exemple contacteur à clé ou clavier à code)
4	G	Entrée (STOP-A) pour contact de portillon (accessoire) ou arrêt d'urgence. Cette entrée permet de stopper l'entraînement ou d'inhiber le démarrage (voir aussi Réglages spéciaux, Menu H : réglages STOP-A (contact portillon)).
5	G/H	Entrée pour barrière photoélectrique LS2. Si vous utilisez une autre barrière photoélectrique, prenez les positions des bornes mentionnées dans la notice d'utilisation de cette dernière.
6	I/H	Entrée (STOP-B) pour barrière photoélectrique à 4 fils (par exemple LS4). cette entrée permet d'activer l'inversion automatique du sens de l'entraînement pendant la fermeture.
7	I	Alimentation 24 V DC, max. 500 mA (commuté), par exemple pour feu de signalisation 24 V (accessoire) Attention ! Ne pas raccorder de bouton poussoir.
8	K	Sortie 230 V pour éclairage ou feu de signalisation externe à double isolation (classe de protection II, max. 500 W) (accessoire)
9	F/I	Alimentation 24 V DC, max. 500 mA (permanent), par exemple pour récepteur radio externe (accessoire)
10	P/O	2 connecteurs pour Mobility Module ou tranche de sécurité radio (accessoires)
11	B	Connecteur femelle pour module Bluetooth (accessoire)

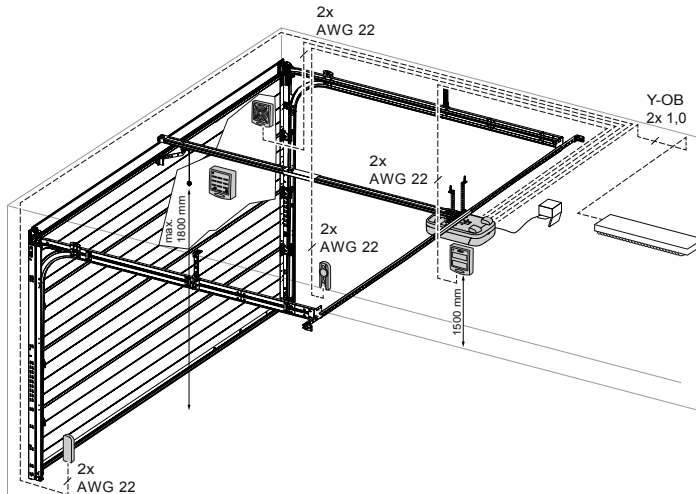

Fig. 3: Exemple d'installation d'accessoires

4.3.2 Générateur d'impulsions et dispositifs de sécurité externes



En cas d'exigences plus strictes en matière de protection des personnes, nous recommandons, en plus de la limitation interne d'effort de la motorisation, d'installer une barrière photoélectrique 2 fils. L'installation d'une barrière photoélectrique 4 fils est destinée à protéger uniquement le matériel. Pour de plus amples informations sur les accessoires, veuillez consulter nos documents ou interroger votre revendeur.

AVIS

Avant la première mise en service, contrôlez la fiabilité et la sécurité de la motorisation (voir chapitre « Maintenance/Contrôle »).

4.4 Directive TTZ - Protection anti-effraction pour portes de garage

Pour répondre à la directive TTZ, il est nécessaire de disposer des accessoires adaptés afin d'augmenter la sécurité anti-effraction. Ces accessoires peuvent être commandés séparément sur demande. Veuillez utiliser notre kit de sécurité et respectez-en la notice d'utilisation WN 020690-45-5-32. Observez également la notice d'utilisation WN 902004-21-6-50 en tant que notice de montage concernant la directive TTZ anti-effraction pour portes de garage.

5 Programmation de l'entraînement

5.1 Préparation

1. Assurez-vous de la bonne liaison entre la porte de garage et la tête d'entraînement.
2. Assurez-vous du positionnement correct de l'antenne (voir chapitre « Pose de l'antenne »).
3. Assurez-vous de bien avoir sous la main tous les émetteurs portatifs que vous souhaitez programmer pour cette porte de garage.
4. Ouvrez le couvercle de la tête de commande.
5. Reliez la tête d'entraînement à une prise secteur.

5.2 Programmation de base

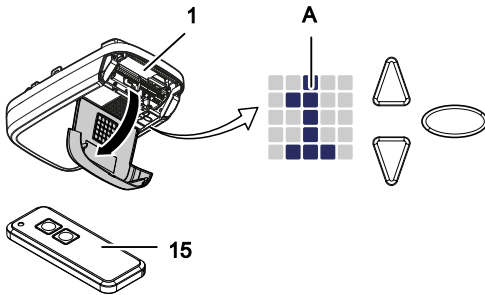

Fig. 4: Éléments de commande

- | | |
|----|---|
| A | Matrice à LED |
| 1 | Entraînement |
| 15 | Émetteur portatif |
| ▽ | Touche de navigation pour la programmation |
| △ | Touche de navigation pour la programmation |
| | Touche de démarrage OUVERTURE / FERMETURE de la porte |
| ○ | Touche Programmation |

La programmation de la commande est guidée par menu.

- Une pression sur la touche Programmation (○) active le menu. La matrice à LED affiche l'étape de menu.
- Au bout d'environ 2 secondes, l'affichage de la matrice à LED se met à clignoter et le réglage peut être modifié au moyen des touches △ et ▽.
- Une nouvelle pression sur la touche Programmation (○) enregistre la valeur définie.
- En-dehors du menu (aucun affichage sur la matrice à LED), la touche △ permet d'envoyer une impulsion de démarrage.

Vous trouverez des informations sur d'autres réglages et/ou sur les réglages spéciaux aux chapitres « Réglages spéciaux » et « Réglages spéciaux avancés ».

5.3 Programmation de l'émetteur portatif

Il est possible de programmer un maximum de 30 commandes par touche réparties sur plusieurs émetteurs portatifs.

5.3.1 Menu 1 : fonction démarrage par l'émetteur portatif

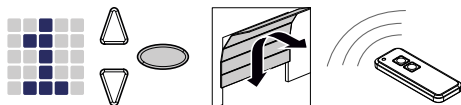

1. Appuyez une fois brièvement sur la touche Programmation .
⇒ Le menu **1** s'affiche.
2. Dès que la matrice à LED clignote, appuyez sur la touche de l'émetteur portatif avec laquelle vous souhaitez ensuite démarrer l'entraînement et gardez-la pressée jusqu'à ce que l'affichage de la matrice à LED s'arrête de clignoter.

AVIS

Un maximum de 30 codes peuvent être programmés.
(Par exemple 15x démarrage et 15x éclairage).

5.3.2 Menu 2 : fonction éclairage par l'émetteur portatif

Vous pouvez programmer une touche de l'émetteur portatif pour la fonction éclairage. L'actionnement de cette touche permet d'allumer ou d'éteindre l'éclairage de travail (éclairage LED interne de la commande, éclairage 24 V connecté à la borne I et éclairage 230 V connecté à la borne K). L'éclairage reste allumé pendant 4 minutes. Il s'éteint ensuite.



Lorsque la fonction SOP (ouverture de la porte) est utilisée, la sortie 24 V ne commande pas la fonction éclairage.

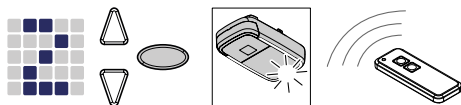



Fig. 5: Programmation de la fonction éclairage pour l'émetteur portatif

1. Appuyez deux fois brièvement sur la touche Programmation .
⇒ Le menu **2** s'affiche.

- Appuyez sur la touche de l'émetteur portatif avec laquelle vous souhaitez commander l'éclairage et maintenez-la pressée jusqu'à ce que l'affichage s'arrête de clignoter sur la matrice à LED.

AVIS

Un maximum de 30 codes peuvent être programmés.
(Par exemple 15x démarrage et 15x éclairage).

5.3.3 Menu L : fonction aération par l'émetteur portatif

La fonction aération permet d'aérer le garage. La position aération dépend du type de porte et correspond à un déplacement d'environ 10 cm de celle-ci. Le déplacement lié à la position aération ne peut pas être modifié. La porte de garage peut être fermée à tout moment par émetteur portatif. Au bout d'environ 60 minutes (durée non modifiable), la porte se ferme automatiquement.

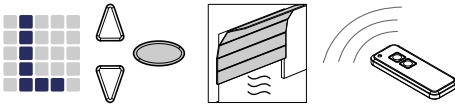

- Appuyez trois fois brièvement sur la touche Programmation .
⇒ Le menu **L** s'affiche.
- Appuyez sur la touche de l'émetteur portatif avec laquelle vous souhaitez commander la fonction aération et maintenez-la pressée jusqu'à ce que l'affichage s'arrête de clignoter sur la matrice à LED.



Notez que cette fonction n'est pas disponible en mode RA.



AVIS

Un maximum de 30 codes peuvent être programmés.
(Par exemple 15x démarrage et 15x éclairage).

5.3.4 Menu P : fonction ouverture partielle par émetteur portatif

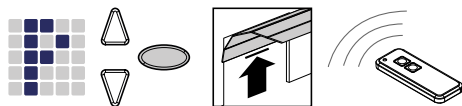
Ce mode permet d'ouvrir la porte sur une hauteur d'environ 1 mètre.



1. Appuyez trois fois brièvement sur la touche Programmation .
 - ⇒ Le chiffre **L** s'affiche.
2. Appuyez sur la touche Programmation  pendant 3 secondes environ.
 - ⇒ Le chiffre **F** s'affiche.
3. Appuyez sur la touche de l'émetteur portatif avec laquelle vous souhaitez commander la fonction ouverture partielle et maintenez-la pressée jusqu'à ce que l'affichage s'arrête de clignoter sur la matrice à LED.







Notez que cette fonction n'est pas disponible en mode RA.

AVIS

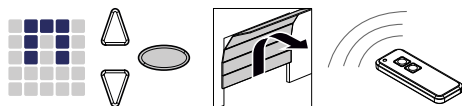
Un maximum de 30 codes peuvent être programmés.
(Par exemple 15x démarrage et 15x éclairage).

5.3.5 Menu n : fonction OUVERTURE par émetteur portatif







1. Appuyez trois fois brièvement sur la touche Programmation .
 - ⇒ Le chiffre **L** s'affiche.
2. Appuyez sur la touche Programmation  pendant 3 secondes environ.
 - ⇒ Le chiffre **F** s'affiche.
3. Appuyez une fois brièvement sur la touche Programmation .
 - ⇒ Le symbole **n** s'affiche.
4. Appuyez sur la touche de l'émetteur portatif avec laquelle vous souhaitez commander la fonction OUVERTURE et maintenez-la pressée jusqu'à ce que l'affichage s'arrête de clignoter sur la matrice à LED.

AVIS

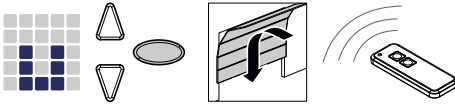
Un maximum de 30 codes peuvent être programmés.
(Par exemple 15x démarrage et 15x éclairage).

5.3.6 Menu u : fonction FERMETURE par émetteur portatif



1. Appuyez trois fois brièvement sur la touche Programmation .
 - ⇒ Le chiffre **L** s'affiche.
2. Appuyez sur la touche Programmation  pendant 3 secondes environ.
 - ⇒ Le chiffre **F** s'affiche.
3. Appuyez deux fois brièvement sur la touche Programmation .
 - ⇒ Le symbole **■** s'affiche.
4. Appuyez sur la touche de l'émetteur portatif avec laquelle vous souhaitez commander la fonction FERMETURE et maintenez-la pressée jusqu'à ce que l'affichage s'arrête de clignoter sur la matrice à LED.

AVIS

Un maximum de 30 codes peuvent être programmés.
(Par exemple 15x démarrage et 15x éclairage).

5.3.7 Effacement de tous les émetteurs portatifs programmés sur la tête d'entraînement

Vous pouvez effacer tous les émetteurs portatifs programmés sur la tête d'entraînement.

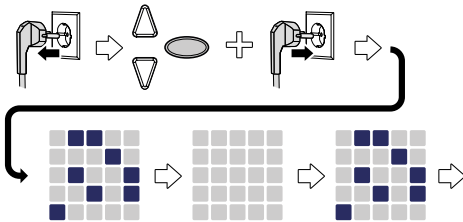







Fig. 6: Effacement de tous les émetteurs portatifs programmés sur la tête d'entraînement

1. Débranchez le cordon secteur de la tête de commande et d'entraînement.
2. Appuyez sur la touche Programmation  et maintenez-la pressée.
3. Branchez le cordon secteur sur la prise secteur tout en maintenant pressée la touche Programmation .
 - ⇒ Tous les émetteurs portatifs programmés dans l'entraînement sont à présent effacés.

5.4 Menu 3 + menu 4 : Réglage des positions finales







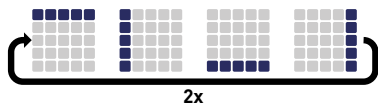

1. Maintenez pressée la touche Programmation  durant environ 3 secondes.
⇒ Le menu  s'affiche.
2. Dès que l'affichage sur la matrice à LED clignote, appuyez sur la touche  et vérifiez que la porte de garage commence à s'ouvrir.



AVIS

Si la porte se déplace dans la mauvaise direction, provoquez une inversion du sens de rotation en appuyant pendant environ 5 secondes sur la touche Programmation  jusqu'à l'apparition d'un chenillard lumineux sur l'affichage.

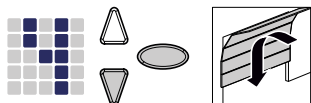

3. Maintenez pressée la touche  jusqu'à ce que la porte du garage ait atteint la position finale d'ouverture souhaitée. Le cas échéant, appuyez sur la touche  pour en corriger la position.
4. Quand la porte de garage se trouve dans la position finale OUVERTE souhaitée, appuyez sur la touche Programmation .
⇒ Le menu  s'affiche.
5. Dès que l'affichage sur la matrice à LED clignote, appuyez sur la touche  jusqu'à ce que la porte du garage ait atteint la position finale de fermeture souhaitée. Le cas échéant, appuyez sur la touche  pour en corriger la position.



6. Quand la porte de garage se trouve dans la position finale FERMÉE souhaitée, appuyez sur la touche Programmation .
⇒ Le chiffre  s'affiche pour la course d'apprentissage de l'effort.
7. Poursuivez par la course d'apprentissage de l'effort.

5.5 Course d'apprentissage de l'effort

AVERTISST





Risque de heurt et d'écrasement à la porte !

Au cours de la course d'apprentissage de l'effort, la résistance mécanique normale lors de l'ouverture et de la fermeture de la porte est programmée dans la motorisation. La limitation d'effort est désactivée jusqu'à la fin du processus de programmation. La présence éventuelle d'un obstacle n'arrête pas le mouvement de la porte !

- Tenez-vous à bonne distance du parcours complet de la porte de garage.

AVIS

- Durant la course d'apprentissage de l'effort, le chiffre  est affiché sur la matrice à LED. N'interrompez pas le processus. Une fois la course d'apprentissage de l'effort terminée, le chiffre  doit disparaître de l'affichage.
- Si le chiffre  ne disparaît pas, répétez le processus.
- La course d'apprentissage de l'effort commence toujours à partir de la position finale FERMÉE.
- Pendant la course d'apprentissage de l'effort, l'éclairage LED clignote.
- Si l'apprentissage de l'effort n'est pas achevée après 5 essais, réglez de nouveau les positions finales inférieure et supérieure et contrôlez la mécanique de la porte.



AVIS

- Nous recommandons de sélectionner le type de porte correspondant avant l'apprentissage de l'effort. Voir à ce sujet le chapitre « Menu 8 : définition du type de porte ».

AVIS

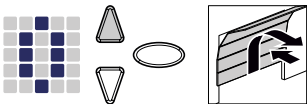
- Après tout remplacement des ressorts de la porte, une nouvelle course d'apprentissage de l'effort doit être effectuée.



1. Appuyez sur la touche  ou utilisez l'émetteur portatif programmé. La porte de garage va de la position finale FERMÉE à la position finale OUVERTE.
2. Appuyez à nouveau sur la touche  ou utilisez l'émetteur portatif programmé. La porte de garage va de la position finale OUVERTE à la position finale FERMÉE. Au bout de 2 secondes environ, l'affichage sur la matrice à LED  s'éteint.

5.6 Contrôle de la limitation d'effort

AVIS

- La limitation d'effort doit être contrôlée après l'achèvement des courses de programmation.
- La limitation d'effort doit être contrôlée une fois par mois.

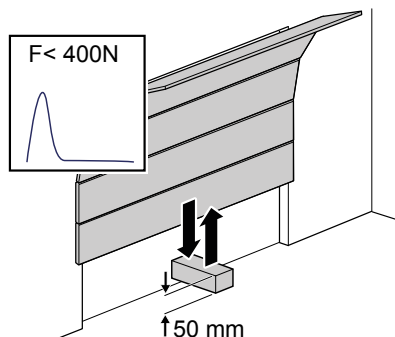

Fig. 7: Contrôle de la limitation d'effort







1. Placez un dynamomètre ou un obstacle approprié (par exemple l'emballage extérieur de l'entraînement) dans la zone de fermeture de la porte.
2. Fermez la porte de garage. La porte de garage se déplace vers sa position finale de FERMETURE. Dès qu'un contact avec un obstacle est détecté, la porte s'arrête de descendre et remonte en position finale OUVERTE.
3. Si la porte présente la possibilité de soulever une personne (par exemple en cas d'ouvertures de plus de 50 mm ou de surfaces permettant de poser un pied), il faut vérifier le dispositif de limitation d'effort en direction ouverture : si la porte est soumise à une charge supplémentaire supérieure à 20 kg, l'entraînement doit stopper.

AVIS

Si l'obstacle n'est pas détecté ou si les valeurs d'effort ne sont pas respectées, la limitation d'effort doit être réglée conformément au chapitre Menu 5 + menu 6 : limitation de force pour l'ouverture et la fermeture / effacement de la course d'apprentissage de l'effort ».

5.7 Réglages spéciaux

5.7.1 Ouverture du menu « Réglages spéciaux »

1. Pour accéder aux menus des réglages spéciaux, maintenez appuyée la touche Programmation  durant environ 3 secondes.
 - ⇒ Le chiffre  s'affiche.
2. Appuyez de nouveau sur la touche Programmation .
 - ⇒ Le chiffre  s'affiche.
3. Maintenez à nouveau appuyée la touche Programmation  durant environ 3 secondes.
 - ⇒ Le premier menu  des réglages spéciaux s'affiche.

5.7.2 Menu 5 + menu 6 : limitation de force pour l'ouverture et la fermeture / effacement de la course d'apprentissage de l'effort »

Modification de la limitation d'effort

AVERTISST

Risque d'écrasement à la porte !









En cas de réglage d'une valeur trop élevée pour la limitation d'effort, il existe un risque de blessure pour les personnes.





- L'effort au niveau de l'arrêt de fermeture principale ne doit pas excéder 400 N pour un maximum de 750 ms.



Nous recommandons de sélectionner le type de porte dans le menu  avant l'apprentissage de l'effort.



Les réglages de la limitation de force pour l'ouverture et la fermeture peuvent être modifiés dans les menus  et . Il est possible de définir une valeur allant de 0 à 8, la valeur par défaut est 5. Pour modifier la limitation de force, effectuez les étapes suivantes :

1. Sélectionnez le menu .
 - ⇒ Au bout de 2 secondes environ, l'affichage clignote et la valeur réglée pour la limitation de force à l'ouverture apparaît.
2. Le cas échéant, modifiez le réglage au moyen des touches  et .
 - ⇒ Une augmentation de la valeur diminue la sensibilité de la limitation de force.
 - ⇒ Une diminution de la valeur augmente la sensibilité de la limitation de force.
3. Appuyez sur la touche Programmation . Le menu  s'affiche. Au bout de 2 secondes environ, l'affichage clignote et la valeur réglée pour la limitation de force à la fermeture apparaît.



4. Le cas échéant, modifiez le réglage au moyen des touches  et .
5. Appuyez sur la touche Programmation .
 - ⇒ Le menu  s'affiche.

Effacement de la course d'apprentissage de force



De plus, vous pouvez, dans le menu , effacer la course d'apprentissage de force. Les positions finales restent sauvegardées et ne doivent pas être définies à nouveau. Pour effacer la course d'apprentissage de force existante, exécutez les étapes suivantes :

1. Sélectionnez le menu .
 - ⇒ Au bout de 2 secondes environ, l'affichage clignote et la valeur réglée pour la limitation de force à l'ouverture apparaît.
2. Appuyez sur la touche Programmation  pendant 3 secondes.
 - ⇒ Un chenillard lumineux apparaît sur l'affichage et une nouvelle course d'apprentissage de force peut être lancée.
 - ⇒ Le chiffre  est affiché afin de signaler le fait que l'entraînement se trouve en mode « course d'apprentissage de force »
3. Exécutez une course d'apprentissage de force comme il est décrit au chapitre « Course d'apprentissage de force ».

5.7.3 Menu 7 : Réglage des durées d'éclairage

1. Sélectionnez le menu .
 - ⇒ Au bout de 2 secondes environ, l'affichage clignote et la valeur réglée pour la durée de l'éclairage apparaît.
2. Le cas échéant, modifiez le réglage au moyen des touches  .

Valeur	Durée d'éclairage
0	0 S (l'entraînement éteint l'éclairage dès la fin de la course)
1	20 s
2	40 s
3*	60 s
4	90 s
5	120 s
6	150 s
7	180 s
8	210 s
9	valeur personnalisée par application Bluetooth
*Réglage d'usine	



3. Appuyez sur la touche Programmation .
 - ⇒ Le menu  s'affiche.

5.7.4 Menu 8 : définition du type de porte



AVIS

Une fois le type de porte modifié, la course d'apprentissage de l'effort doit être effectuée à nouveau.

La définition du type de porte vous permet d'optimiser les déplacements de la porte et la limitation de force.

1. Sélectionnez le menu .
 - ⇒ Au bout de 2 secondes environ, l'affichage clignote et la valeur définie apparaît.
2. Sélectionnez le type de porte au moyen des touches  .

Valeur	Type de porte
0*	Standard
1	Porte à double battant
2	Porte sans dépassement, canopy
3	Porte basculante, normale
4	Porte basculante, course sensible
5	Porte sectionnelle avec ferrure à ressort de torsion (Topspeed)
6	Porte sectionnelle industrielle à ferrure normale
7	Porte sectionnelle latérale (Topspeed)
8	Porte sectionnelle latérale à bord de fermeture secondaire
9	réglage personnalisé par application Bluetooth
*Réglage d'usine	

3. Appuyez sur la touche Programmation .
 - ⇒ Le menu  s'affiche.

5.7.5 Menu 9 : Réglages d'autres modes opératoires

AVERTISST



Risque de cognement et d'écrasement au niveau de la porte !



La fermeture automatique de la porte comporte un risque de blessures pour les personnes.



- En liaison avec la fonction « fermeture automatique », installez une barrière photoélectrique.



AVIS

La fermeture automatique est interrompue si, après 5 procédures de fermeture, la course de fermeture ne permet pas d'atteindre la position finale fermée du fait d'une coupure répétée de la barrière photoélectrique.

La fonction « fermeture automatique » a pour effet que la porte, après avoir atteint la position finale ouverte et au bout d'une « durée de maintien en position ouverte » suivie du « délai de préavis » (si ce dernier est défini dans le menu ) , se referme automatiquement.



1. Sélectionnez le menu .
 - ⇒ Au bout de 2 secondes environ, l'affichage clignote et le mode opératoire défini apparaît.
2. Le cas échéant, modifiez le réglage au moyen des touches  .

Valeur	Fermeture automatique
0*	Désactivée : pas de fermeture automatique
1	Activée : une impulsion provoque toujours une ouverture de la porte. Une fois écoulés la durée de maintien en position ouverte et le délai de préavis (réglage menus  et ), la porte se referme automatiquement. Pendant la course de fermeture, une coupure de la barrière photoélectrique entraîne l'arrêt de la porte et l'inversion du sens du déplacement. Pendant l'ouverture, une coupure n'a aucun effet. La réception d'une impulsion, pendant la durée de maintien en position ouverte ou le délai de préavis a pour effet de faire repartir à zéro la durée de maintien en position ouverte et le délai de préavis. Une coupure de la barrière photoélectrique (LS2) pendant le délai de préavis a également pour effet de faire repartir à zéro la durée de maintien en position ouverte et le délai de préavis. Une coupure de la barrière photoélectrique (LS2) pendant la durée de maintien en position ouverte n'a aucun effet.
2	Activée : fonction comme pour la valeur 1. La réception d'une impulsion, pendant la durée de maintien en position ouverte ou le délai de préavis a pour effet de faire repartir à zéro la durée de maintien en position ouverte et le délai de préavis. Une coupure de la barrière photoélectrique (LS2) pendant la durée de maintien en position ouverte a pour effet la fin prématurée de la durée de maintien en position ouverte et le délai de préavis est lancé. Une coupure de la barrière photoélectrique (LS2) pendant le délai de préavis a pour effet de faire repartir à zéro le délai de préavis.
3	Activée : fonction comme pour la valeur 1. La réception d'une impulsion pendant la durée de maintien en position ouverte a pour effet la fin prématurée de la durée de maintien en position ouverte et le délai de préavis est lancé. La réception d'une impulsion pendant le délai de préavis a pour effet de faire repartir à zéro le délai de préavis. Une coupure de la barrière photoélectrique (LS2) pendant la durée de maintien en position ouverte n'a aucun effet. Une coupure de la barrière photoélectrique (LS2) pendant le délai de préavis a pour effet de faire repartir à zéro le délai de préavis.
*Réglage d'usine	



3. Appuyez sur la touche Programmation .
 - ⇒ Le menu  s'affiche.

5.7.6 Menu A : durée de maintien en position ouverte





Le menu  (durée de maintien en position ouverte) n'est proposé que si une valeur > 0 est réglée dans le menu  (fermeture automatique).

Lorsque la porte atteint la position finale haute, le temps pendant lequel elle y reste est définie par la « durée de maintien en position ouverte ». Une fois cette durée écoulée, la fonction « fermeture automatique » est effectuée.

1. Sélectionnez le menu .
 - ⇒ Au bout de 2 secondes environ, l'affichage clignote et le mode opératoire défini apparaît.
2. Réglez la durée de maintien en position ouverte souhaitée au moyen des touches  .

Valeur	Durée de maintien en position ouverte	Valeur	Durée de maintien en position ouverte
0*	10	5	150
1	30	6	180
2	60	7	210
3	90	8	240
4	120	9	réglage personnalisé par application Bluetooth
*Réglage d'usine			



3. Appuyez sur la touche Programmation .
 - ⇒ Le menu  s'affiche.

5.7.7 Menu C : délai de préavis



Le délai de préavis est la durée qui s'écoule entre le signal de départ et le moment où l'entraînement commence à fonctionner. Le témoin LED clignote pendant ce temps. De plus, la tension de sortie 24 V est activée, si la fonction SPO n'est pas définie dans le menu  (sortie 24 V).





Si un dispositif de sécurité, une barrière photoélectrique par exemple, déclenche pendant le délai de préavis, la procédure de démarrage est interrompue.

1. Sélectionnez le menu .
 - ⇒ Au bout de 2 secondes environ, l'affichage clignote et la valeur définie apparaît.
2. Le cas échéant, modifiez le réglage au moyen des touches  .



Valeur	Temps de préavis en secondes	valable pour le déplacement
0*	0	
1	3	OUVERTURE + FERMETURE
2	10	OUVERTURE + FERMETURE
3	3	OUVERTURE
4	10	OUVERTURE
5	3	FERMETURE
6	10	FERMETURE
9	réglage personnalisé par application Bluetooth	
*Réglage d'usine		

3. Appuyez sur la touche Programmation .
 - ⇒ Le menu  s'affiche.

5.7.8 Menu H : réglage STOP-A (contact portillon)











1. Sélectionnez le menu .
 - ⇒ Au bout de 2 secondes environ, l'affichage clignote et la valeur définie apparaît.
2. Le cas échéant, modifiez le réglage au moyen des touches  .

Valeur	Description
0*	Raccordement d'un ENS-S 8200 à la borne G
1	Raccordement d'un cavalier ou d'un ENS-S 1000 à la borne G
*Réglage d'usine	

3. Appuyez sur la touche Programmation .
 - ⇒ Le chiffre  s'affiche.



5.8 Réglages spéciaux avancés

5.8.1 Ouverture du menu « Réglages spéciaux avancés »



1. Pour accéder aux menus des réglages spéciaux, maintenez appuyée la touche Programmation  durant environ 3 secondes.
⇒ Le chiffre  s'affiche.
2. Appuyez de nouveau sur la touche Programmation .
⇒ Le chiffre  s'affiche.
3. Maintenez à nouveau appuyée la touche Programmation  durant environ 3 secondes.
⇒ Le chiffre  s'affiche.
4. Appuyez plusieurs fois sur la touche Programmation  jusqu'à ce que la lettre  s'affiche.
5. Maintenez à nouveau appuyée la touche Programmation  durant environ 3 secondes.
⇒ Le premier menu  des Réglages spéciaux avancés s'affiche.

5.8.2 Menu U : sortie 24 V

Le réglage dans ce menu concerne la durée pendant laquelle la sortie 24 V reste activée après une course de la porte.



1. Sélectionnez le menu .
⇒ Au bout de 2 secondes environ, l'affichage clignote et la valeur définie apparaît.
2. Le cas échéant, modifiez le réglage au moyen des touches  .

Valeur	Durée d'activation de la sortie 24 V en secondes
0*	0
1	20
2	40
3	60
4	90
5	120
6	150
7	180
8	SOP (signalisation d'ouverture de la porte) : Le 24 Volt reste activé tant que la porte n'est pas fermée
9	réglage personnalisé par application Bluetooth
*Réglage d'usine	

3. Appuyez sur la touche Programmation .
⇒ Le menu  s'affiche.

5.8.3 Menu d : sortie 230 V

Le réglage dans ce menu concerne la durée pendant laquelle la sortie 230 V reste activée après une course de la porte.



1. Sélectionnez le menu **F**.
 ⇒ Au bout de 2 secondes environ, l'affichage clignote et la valeur définie apparaît.
2. Le cas échéant, modifiez le réglage au moyen des touches  .

Valeur	Durée d'activation de la sortie 230 V en secondes
0	0
1	20
2	40
3*	60
4	90
5	120
6	150
7	180
8	210
9	réglage personnalisé par application Bluetooth
*Réglage d'usine	

3. Appuyez sur la touche Programmation .
 ⇒ Le menu **F** s'affiche.

5.8.4 Menu F : tranche de sécurité radio

Vous pouvez raccorder une tranche de sécurité radio externe. Ce menu permet de définir les caractéristiques de la tranche de sécurité radio externe et de la surveillance portillon.

1. Sélectionnez le menu **F**.
 - ⇒ Au bout de 2 secondes environ, l'affichage clignote et la valeur définie apparaît.
2. Le cas échéant, modifiez le réglage au moyen des touches  .

Valeur	Entrée de sécurité 1 (tranche de sécurité)	Entrée de sécurité 2 (portillon)
0*	Pas de fonction tranche de sécurité	
1	Tranche de sécurité optique	Raccordement d'un ENS-S 8200
2	Tranche de sécurité optique	Pontage
3	Tranche de sécurité 8k2	Raccordement d'un ENS-S 8200
4	Tranche de sécurité 8k2	Pontage

*Réglage d'usine

3. Appuyez sur la touche Programmation .
 - ⇒ Le chiffre  s'affiche.

5.9 Restauration des réglages d'usine

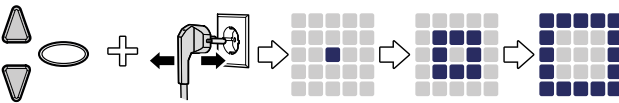





Fig. 8: Réglages d'usine

1. Appuyez en même temps sur les touches  et .
2. Maintenez appuyées les deux touches durant env. 3 secondes, tout en débranchant la prise secteur, puis rebranchez la prise secteur.
 - ⇒ L'opération est confirmée par l'affichage d'une animation.

5.10 Compteur de cycles

Le compteur de cycles enregistre le nombre d'ouvertures/de fermetures effectuées par l'entraînement. Pour consulter l'état du compteur, maintenez la touche  appuyée pendant 3 secondes jusqu'à ce qu'une valeur apparaisse. L'affichage indique les chiffres les uns après les autres en commençant par le rang le plus élevé jusqu'au plus bas. À la fin de la série de chiffres, un tiret horizontal apparaît, par exemple : 3 456 mouvements, 3 4 5 6 -.

6 Première mise en service

Pour que le fonctionnement de l'entraînement de porte soit sûr et sans problème, il est fondamental que toutes les pièces aient été montées conformément aux présentes instructions. Une fois le montage et la programmation achevés, vérifiez que l'entraînement ainsi que la porte de garage fonctionnent de manière sûre et sans problème en exécutant toutes les fonctions de commande. Si toutes les fonctions de commande peuvent être exécutées sans problème et si tous les dispositifs de sécurité fonctionnent parfaitement, l'entraînement de porte est prêt à l'emploi.

Pour contrôler un contact de portillon existant, procédez de la manière suivante : ouvrez le portillon alors que l'entraînement est activé. L'affichage sur la matrice à LED indique le chiffre **1**.

Observez également les remarques suivantes en ce qui concerne la première mise en service :

- À la mise en service du système, l'installateur a l'obligation de remettre à l'exploitant / au propriétaire le procès-verbal de mise en service (voir chapitre « Listes de contrôle ») entièrement rempli. Cela est aussi valable pour les portes actionnées à la main.
- L'exploitant / le propriétaire est tenu de conserver soigneusement, pendant toute la durée d'utilisation de l'installation, sa documentation ainsi que le procès-verbal de mise en service et les justificatifs de contrôle et de maintenance du système de porte (voir chapitre « Listes de contrôle »).
- Toute modification de l'entraînement de porte doit être agréée par le fabricant. Toute modification autorisée de la porte de garage doit également être documentée.

7 Utilisation

7.1 Consignes de sécurité pour l'utilisation

Observez pendant l'exploitation les consignes de sécurité suivantes :

- Tous les utilisateurs doivent avoir été instruits en ce qui concerne le maniement et les consignes de sécurité applicables.
- Respectez la réglementation locale de prévention des accidents en vigueur pour le domaine d'utilisation et les consignes générales de sécurité.
- Tenez l'émetteur portatif hors de portée des enfants.

 **AVERTISST**



Risque de heurt et d'écrasement dû aux mouvements de la porte !

Les processus d'ouverture et de fermeture doivent être surveillés.

- La porte de garage doit pouvoir être vue à partir de l'endroit où on la fait fonctionner.
- Veillez à l'absence de toute personne ou objet dans la zone de déplacement de la porte.

7.2 Ouverture et fermeture de la porte de garage (en fonctionnement normal)

La porte de garage peut être actionnée au moyen de différents appareils de commande (émetteur portatif, commutateur à clé, etc.). Dans la présente notice de montage et d'utilisation, seule la commande par émetteur portatif est décrite. Les autres dispositifs de commande fonctionnent de façon analogue.

1. Appuyez une fois brièvement sur la touche de l'émetteur portatif. En fonction de la position de la porte à ce moment-là, celle-ci se déplace en position d'OUVERTURE ou de FERMETURE.
2. Le cas échéant, appuyez à nouveau sur la touche de l'émetteur portatif pour stopper la porte de garage.
3. Le cas échéant, appuyez à nouveau sur la touche de l'émetteur portatif pour remettre la porte dans la position de départ.



Une touche de l'émetteur portatif peut être programmée pour la fonction « éclairage ». La lumière peut alors être allumée via l'émetteur portatif indépendamment de l'entraînement. Au bout de 4 minutes, la lumière s'éteint automatiquement.

7.3 Ouverture et fermeture manuelles de la porte de garage

AVERTISST



Risque de heurt et d'écrasement dû à des mouvements incontrôlés de la porte !

Lorsque l'on manœuvre la porte à la main, l'entraînement étant désaccouplé, celle-ci peut se déplacer de manière incontrôlée, surtout si les ressorts de porte sont mal réglés ou endommagés.

- Prenez contact avec le fournisseur / le fabricant compétent si vous constatez que la porte n'est pas correctement équilibrée.

AVIS

Lors de l'installation du système, des éléments de verrouillage de la porte de garage ont été démontés. Ceux-ci doivent être remis en place si la porte de garage doit être manœuvrée à la main pendant une période prolongée. C'est l'unique façon de verrouiller la porte de garage en position fermée.

AVIS

La cloche doit être suspendue à une hauteur max. de 1,80 m au-dessus du sol.

En cas de réglage de la porte ou de panne électrique, la porte de garage peut être ouverte et fermée à la main.

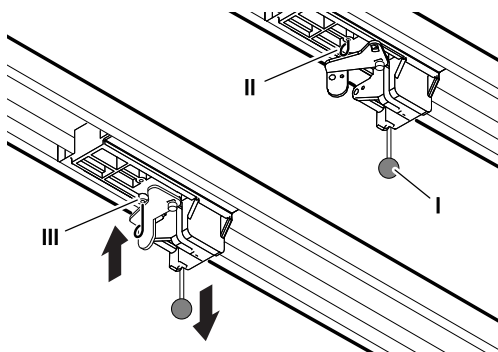

Fig. 9: Déverrouillage et verrouillage de l'entraînement

Pour faire bouger la porte de garage à la main, tirez la cloche (I) du coulisseau. Désolidarisez le coulisseau de la courroie crantée ou de la chaîne.

A présent, la porte de garage peut être manœuvrée à la main. Pour manœuvrer la porte manuellement pendant une période prolongée, vous pouvez mettre la goupille (II) dans le trou du coulisseau prévu à cet effet (III). Pour rétablir le fonctionnement normal, retirez la goupille (II).

7.4 Déplacement ciblé de la porte de garage en position OUVERTE ou FERMÉE (autres modes de fonctionnement)

7.4.1 Déplacement de la porte de garage vers la position OUVERTE

Il est possible, par l'intermédiaire de l'émetteur portatif ou de l'application, de déplacer la porte de manière ciblée vers la position OUVERTE.

- Si la porte se trouve en position basse ou intermédiaire, la commande OUVERTURE a pour effet de la faire se déplacer vers sa position finale haute.
- Si la porte se trouve déjà en position haute ou effectue une course pour l'atteindre, la commande OUVERTURE n'a aucun effet.
- Si la porte est en train de se déplacer en direction de sa position basse, la commande OUVERTURE a pour effet de la faire s'arrêter brièvement puis de la faire repartir vers le haut.

7.4.2 Déplacement de la porte de garage vers la position FERMÉE

Il est possible, par l'intermédiaire de l'émetteur portatif ou de l'application, de déplacer la porte de manière ciblée vers la position FERMÉE.

- Si la porte se trouve en position haute ou intermédiaire, la commande FERMETURE a pour effet de la faire se déplacer vers sa position finale basse.
- Si la porte se trouve déjà en position basse ou effectue une course pour l'atteindre, la commande FERMETURE n'a aucun effet.
- Si la porte est en train de se déplacer en direction de sa position haute, la commande FERMETURE a pour effet de la faire s'arrêter brièvement.

7.5 Détermination du module radio

⚠ DANGER

Attention, tension électrique !



Risque d'électrocution mortelle en cas de contact avec des pièces sous tension.

Avant toute intervention sur l'entraînement, il est indispensable de débrancher la fiche secteur.

Si un module radio a été mis en place, vous pouvez déterminer la fréquence radio utilisée comme suit :

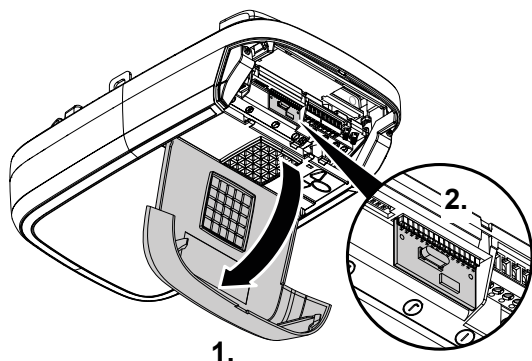

Fig. 10: ouverture du couvercle de la tête d'entraînement et détermination du module radio

1. Ouvrez le volet de commande de la tête d'entraînement.
2. Déterminez la fréquence radio à l'aide de la désignation du type indiquée sur l'étiquette du module radio et des indications correspondantes du chapitre « Caractéristiques techniques ».

433 MHz	TRX-433
12345	202005

Fig. 11: étiquette portant la désignation du type du module radio

3. Refermez le volet de commande.

8 Défauts et pannes

8.1 Recherche des défauts



Risque de heurt et d'écrasement dû à des mouvements incontrôlés de la porte !











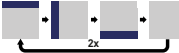

Au cours de la recherche des défauts, lorsque la motorisation est découplée ou si les ressorts de porte sont endommagés, la porte peut se mettre en mouvement de manière incontrôlée.













- Avant toute intervention sur l'entraînement, il est indispensable de débrancher la fiche secteur.
- Sécurisez la porte contre tout mouvement incontrôlé.

Défaut	Cause possible	Remède
La porte ne s'ouvre / ne se ferme pas entièrement.	La mécanique de la porte s'est modifiée.	Faites inspecter la porte.
	Le réglage de la force d'ouverture / de fermeture est trop faible.	Faites réaliser le réglage de force, voir chapitre « Menu 5 + menu 6 ».
	La position finale n'est pas réglée de façon correcte.	Faites régler à nouveau la position finale.
Après s'être fermée, la porte s'entrouvre à nouveau.	La porte est bloquée peu avant la position de fermeture.	Enlevez l'obstacle.
	La position finale n'est pas réglée de façon correcte.	Faites régler à nouveau la position finale de fermeture.
L'entraînement ne génère pas de déplacement, bien que le moteur fonctionne.	L'entraînement est déverrouillé.	Verrouillez à nouveau l'entraînement, voir chapitre « Ouverture et fermeture manuelles de la porte de garage ».
La porte ne réagit pas à l'impulsion envoyée par l'émetteur portatif, mais elle réagit à l'actionnement du bouton ou d'autres générateurs d'impulsions.	La pile de l'émetteur portatif est vide.	Remplacez la pile de l'émetteur portatif.
	L'antenne est absente ou mal orientée.	Enfichez / orientez l'antenne.
	Aucun émetteur portatif n'a été programmé.	Programmez l'émetteur portatif, voir « Menu 1 ».
La porte ne réagit ni à l'impulsion envoyée par l'émetteur portatif, ni à celles d'autres générateurs.	Voir l'affichage de diagnostic.	Voir l'affichage de diagnostic.
La portée de l'émetteur portatif est insuffisante.	La pile de l'émetteur portatif est vide.	Remplacez la pile de l'émetteur portatif.
	L'antenne est absente ou mal orientée.	Enfichez / orientez l'antenne.
	Le bâtiment fait écran au signal à recevoir.	Raccordez une antenne externe (accessoire).

Défaut	Cause possible	Remède
La courroie crantée ou l'entraînement font du bruit.	La courroie crantée est encrassée.	Nettoyez la courroie crantée. Pulvérisez de la silicone en aérosol sur le rail (ne pas utiliser d'huile).
	La courroie crantée est trop tendue.	Détendez la courroie crantée.

8.2 Affichage de diagnostic

Valeur	État	Diagnostic / Remède
	Tous les émetteurs portatifs ont été effacés.	-
	Une restauration des réglages d'usine a été effectuée.	-
	Le menu a été quitté.	-
	Le sens de rotation du moteur a été modifié.	-
	La porte de garage s'ouvre.	-
	La porte de garage se ferme.	-
	La porte de garage a atteint sa position finale FERMÉE.	-
	La porte de garage a atteint sa position finale OUVERTE.	-
	La porte de garage se trouve entre les positions finales OUVERTE et FERMÉE (par exemple en position d'aération ou d'ouverture partielle).	-
	Le chiffre « 0 » s'affiche à la prochaine ouverture ou fermeture puis s'éteint.	Entraînement en mode Course d'apprentissage de l'effort. Attention : Dans ce mode, aucune surveillance de la force n'est assurée par l'entraînement.
	Le chiffre « 0 » continue d'être affiché.	La course d'apprentissage de l'effort n'est pas achevée et doit être répétée. Il est possible que la résistance soit trop élevée dans l'une des positions finales. Procédez à un nouveau réglage des positions finales.
	La porte de garage ne s'ouvre ou ne se ferme pas.	Coupure sur l'entrée STOP-A ou déclenchement d'un dispositif de sécurité externe (exemple : portillon).
	La porte ne se ferme pas.	Coupure sur l'entrée STOP-B ou déclenchement d'un dispositif de sécurité externe (exemple : barrière photoélectrique).

Valeur	État	Diagnostic / Remède
	Les réglages de la porte et la course d'apprentissage n'ont pas été achevés correctement ou entièrement.	Ouvrez les menus 3 et 4, corrigez les réglages de la porte, terminez le processus d'apprentissage.
	Signal permanent à l'entrée du bornier F.	Le signal de démarrage n'est pas reconnu ou impulsion permanente (exemple : le bouton est coincé).
	Le déplacement réglé est trop long.	Réglez un nouveau déplacement dans les menus 3 et 4.
	La tranche de sécurité a déclenché.	Contrôlez la tranche de sécurité et le câblage de la tranche de sécurité radio. Contrôlez les réglages du menu F.
	Le déplacement réglé est trop court.	Réglez un nouveau déplacement dans les menus 3 et 4.
	Erreur lors de l'auto-test. La porte de garage ne s'ouvre ou ne se ferme pas.	Tirez la fiche de la prise secteur et rebranchez-la au bout de 10 secondes environ.
	La surveillance de position finale a détecté, en position finale FERMÉE, une tentative d'ouverture non autorisée.	Le message sera effacé à la prochaine course normale.
	Défaut barrière photoélectrique. La porte de garage s'ouvre mais ne se ferme pas.	Contrôlez la barrière photoélectrique et son câblage.
	Moteur immobilisé.	Le moteur ne tourne pas. Faites appel à un spécialiste pour dépanner le moteur.
	Frein électronique fermé. L'éclairage du garage ne s'éteint pas.	l'entraînement se déplace à partir de la position finale supérieure. Contrôlez la porte de garage et les ressorts. Réglez plus bas la position finale supérieure.
	Le test du contact de portillon a échoué.	Contrôlez le câble et les raccordements et bornes du contact de portillon.
	Défaut barrière photoélectrique	Contrôlez le câblage de la barrière photoélectrique.
	Verrouillage de vacances activé. La porte de garage ne s'ouvre pas.	Remettez l'interrupteur coulissant SafeControl / Signal 112 (accessoire) en position ON.

9 Maintenance / Contrôle

9.1 Remarques concernant la maintenance / le contrôle

AVIS

Pour votre sécurité, le système de porte doit être contrôlé en cas de besoin – mais au moins une fois par an – conformément à la « Liste de contrôle » du système de porte du chapitre « Listes de contrôle ». Le contrôle peut être réalisé par une personne possédant une attestation de compétence ou par une entreprise spécialisée.

AVIS

Après chaque inspection, les défauts constatés doivent être immédiatement éliminés.

- Tous les travaux d'inspection et de maintenance doivent être documentés dans le « Justificatif de contrôle et de maintenance du système de porte » joint à cette notice (voir chapitre « Listes de contrôle »).
- Les intervalles d'inspection et de maintenance prévus par le fabricant doivent être respectés.
- La garantie du fabricant est annulée en cas de réalisation incorrecte des travaux d'inspection et de maintenance.
- Toute modification de la motorisation de porte doit être agréée par le fabricant. Toute modification autorisée de la porte de garage doit également être documentée.

9.2 Surveillance mensuelle de la limitation d'effort

Dans chaque position finale ou en cas de remise en service, l'interruption intégrée de l'effort est testée automatiquement.

AVERTISSEMENT

Risque d'écrasement à la porte !



En cas de réglage d'une valeur trop élevée pour la limitation d'effort, il existe un risque de blessure pour les personnes.

- L'effort au niveau de l'arête de fermeture principale ne doit pas excéder 400 N pour un maximum de 750 ms.

Contrôlez une fois par mois la limitation d'effort comme décrit au chapitre « Contrôle de la limitation d'effort », et documentez le résultat conformément à Justificatif de contrôle et de maintenance du système de porte.

9.3 Listes de contrôle

9.3.1 Procès-verbal de mise en service

Propriétaire/exploitant :	
Lieu :	
Caractéristiques de la motorisation	
Fabricant :	
Type de motorisation :	
Mode de motorisation :	
Date de fabrication :	
Caractéristiques de la porte	
Type :	
Numéro de série :	
Année de construction :	
Dimensions :	
Poids du tablier :	
Installation, première mise en service	
Entreprise ayant réalisé l'installation :	
Nom de l'employé :	
Date de la première mise en service :	
Signature :	
Divers :	
Modifications :	

9.3.2 Liste de contrôle du système de porte

Cocher l'équipement présent lors de la mise en service et son contrôle.

N°	Élément	présent ?	Point de contrôle	Nota
1.0	Porte de garage			
1.1	Ouverture et fermeture manuelles		Manœuvrabilité	
1.2	Fixations / raccordements		État / tenue	
1.3	Boulons / articulations		État / graissage	
1.4	Galets / supports de galets		État / graissage	
1.5	Joints / contacts glissants		État / tenue	
1.6	Châssis / guidage de porte		Orientation / fixation	
1.7	Tablier		Orientation / état	
2.0	Poids			
2.1	Ressorts		État / tenue / ajustement	
2.1.1	Bandes à ressort		État	
2.1.2	Dispositif de sécurité en cas de rupture du ressort		État / plaque signalétique	
2.1.3	Dispositifs de sécurité (assemblage par languette...)		État / tenue	
2.2	Câbles métalliques		État / tenue	
2.2.1	Fixation du câble		État / tenue	
2.2.2	Tambour de câble			
2.3	Protection anti-chute		État	
2.4	Déplacement radial de l'arbre en T		État	
3.0	Motorisation / commande			
3.1	Motorisation / rail / console			
3.2	Câbles électriques / connecteurs			
3.3	Déverrouillage d'urgence		Fonctionnement / état	
3.4	Dispositifs de commande, poussoirs / émetteurs portatifs		Fonctionnement / état	
3.5	Désactivation de fin		État / position	
4.0	Sécurité contre l'écrasement et le cisaillement			
4.1	Limitation de force		Arrêt et inversion de sens	
4.2	Protection contre le soulèvement de personnes		Le tablier s'arrête en cas de charge supplémentaire de 20 kg	
4.3	Conditions ambiantes		Distances de sécurité	

N°	Élément	présent ?	Point de contrôle	Nota
5.0	Autres dispositifs			
5.1	Verrouillage / serrure		Fonctionnement / état	
5.2	Portillon		Fonctionnement / état	
5.2.1	Contact de portillon		Fonctionnement / état	
5.2.2	Contact de fermeture de porte		Fonctionnement / état	
5.3	Commande feu		Fonctionnement / état	
5.4	Barrières photoélectriques		Fonctionnement / état	
5.5	Tranche de sécurité		Fonctionnement / état	
6.0	Documentation de l'exploitant/propriétaire			
6.1	Plaque signalétique / étiquette CE		complète / lisible	
6.2	Déclaration de conformité du système de porte		complète / lisible	
6.3	Notices de montage, d'utilisation et d'entretien		complètes / lisibles	

9.3.3 Justificatif de contrôle et de maintenance du système de porte

Date	Travaux effectués / Mesures à prendre	Contrôle effectué	Défauts éliminés
		Signature / adresse de l'entreprise	Signature / adresse de l'entreprise

10 Nettoyage / entretien

 **DANGER**

Attention, tension électrique !



Tout contact de l'entraînement avec de l'eau risque de provoquer une électrocution.

Pour le nettoyage, n'employez ni eau ni détergent liquide.

 **AVERTISST**

Risque de heurt et d'écrasement dû à des mouvements incontrôlés de la porte !



En nettoyant l'entraînement, vous risquez de déclencher un déplacement involontaire de la porte.

- Avant toute intervention sur l'entraînement, débranchez la fiche secteur.

Au besoin, frottez l'entraînement avec un chiffon sec.

11 Démontage / élimination

11.1 Démontage

Le démontage a lieu dans l'ordre inverse des instructions de montage du chapitre **Installation**.

11.2 Élimination

Pour l'élimination du système de porte, démontez celui-ci et séparez les différents groupes de matériaux :

- Matières plastiques
- Matériaux non-ferreux (ex. : résidus de cuivre)
- Déchets électriques (moteurs)
- Acier

Éliminez les matériaux conformément à la législation nationale en vigueur. Éliminez toujours les emballages dans le respect de l'environnement et des consignes d'élimination locales.



Le pictogramme représentant une poubelle barrée, apposé sur un appareil électrique ou électronique, signifie que celui-ci ne doit pas, en fin de vie, être éliminé avec les ordures ménagères. Des points de collecte gratuits pour les appareils électriques ou électroniques usagés sont à votre disposition à proximité de chez vous. Les autorités de votre ville ou de votre commune peuvent vous en fournir les adresses. La collecte séparée des appareils électriques et électroniques usagés permet leur réutilisation éventuelle, le recyclage des matériaux constitutifs et les autres formes de recyclage tout en évitant les conséquences négatives pour l'environnement et la santé des produits dangereux qu'ils sont susceptibles de contenir.



Les piles usagées et les batteries ne doivent pas être jetées avec les ordures ménagères, mais être éliminées de façon correcte et conforme à la directive européenne 2006/66/CE DU PARLEMENT ET DU CONSEIL EUROPEEN du 6 septembre 2006 relative aux piles et aux batteries. Veuillez éliminer les piles et les batteries conformément aux dispositions légales en vigueur.

Valable uniquement en France

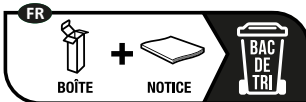

Points de collecte sur www.quefairedemesdechets.fr
Privilégiez la réparation ou le don de votre appareil !

12 Conditions de garantie

Veillez observer que la garantie couvre exclusivement l'utilisation du système dans le domaine privé. Le domaine privé correspond pour nous à un maximum de 10 cycles d'ouverture/fermeture par jour. L'énoncé complet des conditions de garantie est à votre disposition à l'adresse Internet suivante :
<https://www.tormatic.de/garantiebestimmungen>

13 Déclaration de conformité et d'incorporation

13.1 Déclaration d'incorporation selon la directive Machines 2006/42/UE

Déclaration d'incorporation du fabricant (traduction de l'original)

pour l'incorporation d'une quasi-machine au sens de la directive Machines 2006/42/CE, annexe II partie 1 section B.

Nous déclarons par la présente que la quasi-machine désignée ci-après, dans la mesure où la composition de la fourniture le rend possible, répond aux exigences de base de la directive Machines CE. La quasi-machine est destinée à être incorporée à un système de porte pour former ainsi une machine complète au sens de la directive Machines UE. Le système de porte ne peut être mis en service qu'à partir du moment où il a été constaté que le système complet répond aux dispositions de la directive Machines CE et que la déclaration de conformité CE selon l'annexe II A a été présentée.

Nous déclarons en outre que les documents techniques spéciaux pour cette quasi-machine, selon l'annexe VII partie B, ont été élaborés, et nous engageons, sur demande justifiée, à les transmettre aux instances compétentes des pays individuels par l'intermédiaire de notre service documentation.

Modèle / produit :	N-573 S
Type du produit :	motorisation de porte de garage
Première année de fabrication :	09/2023
Directives CE/UE pertinentes :	2014/30/UE 2011/65/UE Directive RoHS, y compris annexe II conformément à (UE) 2015/863
Respect des exigences de la directive machines 2006/42/CE, annexe I partie 1 :	1.1.2, 1.1.3, 1.1.5, 1.2.1, 1.2.2, 1.2.3, 1.2.4, 1.2.5, 1.2.6, 1.3.2, 1.3.4, 1.5.1, 1.5.2, 1.5.4, 1.5.5, 1.5.6, 1.6.1, 1.6.2, 1.6.3, 1.7
Normes harmonisées applicables :	EN ISO 12100 :2010 ; EN ISO 13849-1 :2015, PL « C » Cat. 2 ; EN 60335-1:2012/AC:2014; EN 60335-2-95:2015-01/A1:2015-06; EN 61000-6-3:2007/A1:2011; EN 61000-6-2:2005/AC:2005
Autres normes et spécifications techniques utilisées :	DIN EN 12453:2022 ; EN 300220-1:2017-05 ; EN 300220-2:2017-05 ; EN 301489-1:2017
Fabricant et nom du responsable des documents techniques :	Novoferm tormatic GmbH Eisenhüttenweg 6 44145 Dortmund (Allemagne)
Lieu et date de la déclaration :	Dortmund, le 21.09.2023



Dr. René Schmitz, gérant

13.2 Déclaration de conformité selon directive 2014/53/UE

Le système radio intégré répond à la directive 2014/53/UE. Le texte complet de la déclaration de conformité peut être consulté à l'adresse internet suivante :

<https://www.tormatic.de/dokumentation/>

Novofern tormatic GmbH
Eisenhüttenweg 6
D - 44145 Dortmund