

SCHÉMAS TECHNIQUES CARPORT

(cotes en mm)

NOTICE TECHNIQUE



Modèle OXYGEN®
toit asymétrique
Hauteurs standards
ou sur mesure.

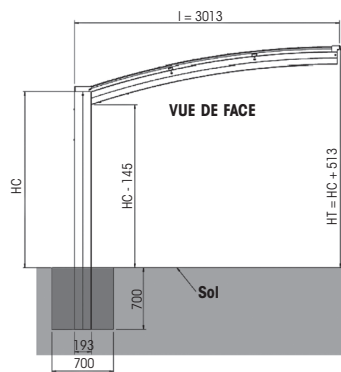
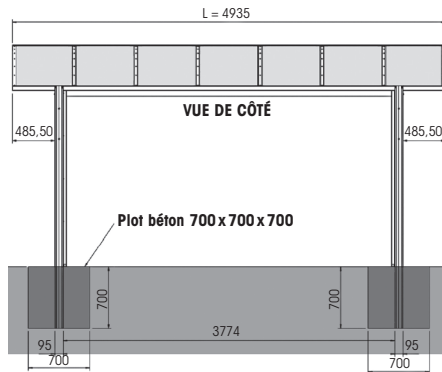

Les pieds OXYGEN®
sont à sceller dans
des plots béton.

HT maxi = 3240



Modèle OZONE®
toit asymétrique
3 hauteurs au choix.

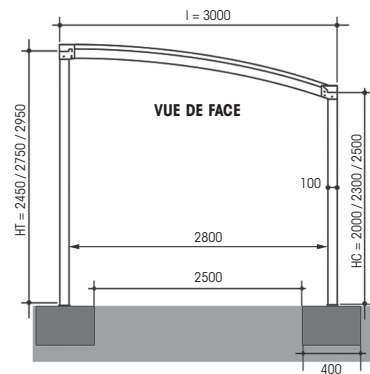
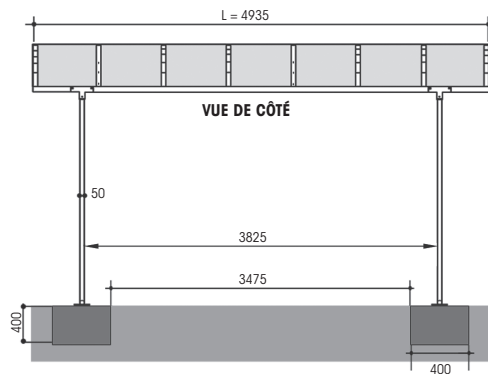

Les carports Ozone®, Singulier®
et Pluriel® sont à cheviller dans
des plots bétons de 400 x 400 x 400
ou dans une chape.



Modèle SINGULIER®
toit symétrique
4 hauteurs au choix.

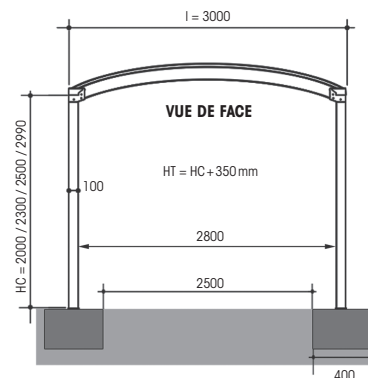
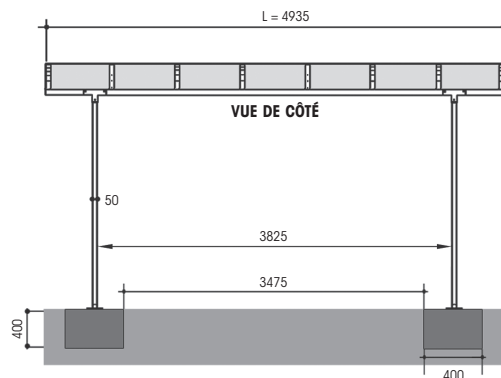

Modèle PLURIEL®
toit symétrique
vous avez le choix
entre 6 longueurs
et 5 hauteurs pour
adapter votre carport
à vos besoins
(camping-car...).

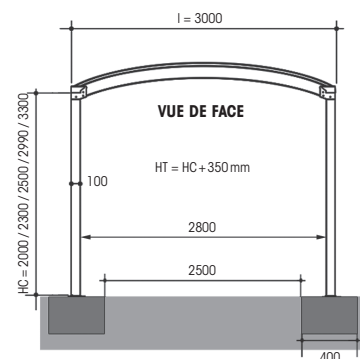
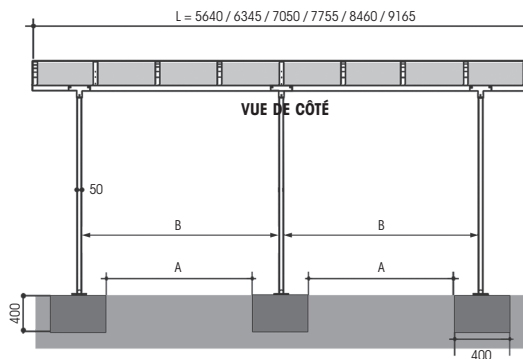

Longueur carport	5 640	6 345	7 050	7 755	8 460	9 165
Cote entre plots A	1 890	2 242	2 595	2 947	3 300	3 652
Cote entre pieds B	2 240	2 592	2 945	3 297	3 650	4 002

Modèles OZONE®, SINGULIER® et PLURIEL® : largeur fixe = 3 000 mm (passage libre : 2 820 mm).
Modèle OXYGEN® : largeur fixe = 3 013 mm (passage libre : 2 820 mm).
Cotes indiquées en mm. H = hauteur, L = longueur et l = largeur.
HC = hauteur de commande. HT = hauteur hors tout.